

Водоотводящие желоба из пластика

Экономичный
вариант,
идеальный
внешний вид!

6

ЛЕТ ГАРАНТИИ

APZ8 Simple APZ9 Simple APZ10 Simple

Водоотводящий желоб
с порогами из пластика

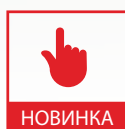

НОВИНКА

APZ18 Simple

Водоотводящий желоб с
порогами из нержавеющей стали

Водоотводящий желоб и решетка в упаковке
(550, 650, 750, 850, 950 мм)

Пластиковые водоотводящие желоба APZ8, APZ9, APZ10 и APZ18 благодаря своей низкой высоте монтажа 62 мм идеально подходят для реконструкции жилых зданий. Они изготовлены из высокопрочного пластика, который устойчив к морозам и химии, полностью демонтируются и чистятся вплоть до сточной трубы. Каждая упаковка включает водоотводящий желоб с решеткой и принадлежности. Мы предлагаем три дизайнерские варианты для водоотводящего желоба с порогами из пластика, и один для водоотводящего желоба с порогами из нержавеющей стали.

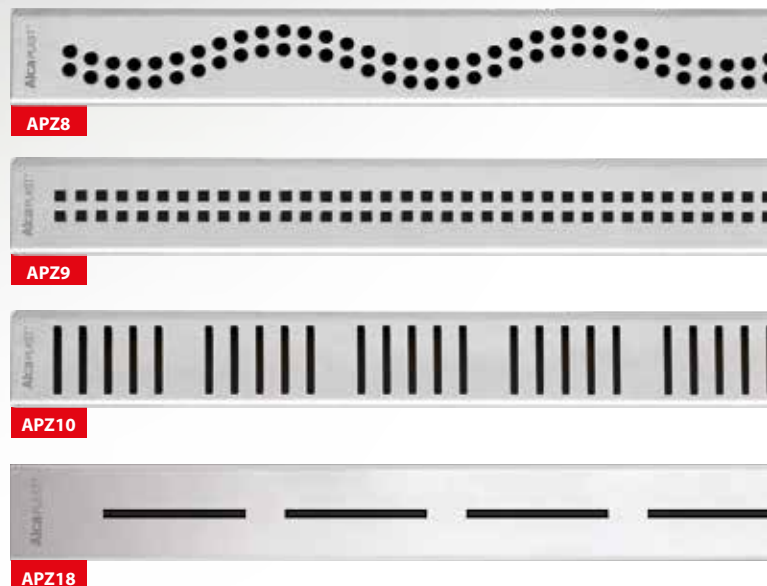
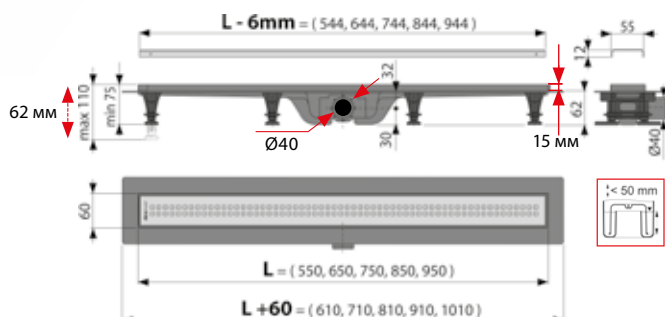

APZ8 Simple, APZ9 Simple, APZ10 Simple, APZ18 Simple

Варианты длины желоба	(550, 650, 750, 850, 950 мм)
Высота монтажа	62 мм
Скорость стока	30 л/мин
Водосточная труба	Ø40 мм
Ширина решетки	55 мм

В комплекте

- водоотводящий желоб ■ решетка
- гидроизоляционная лента соответствующая длине желоба
- комбинированный гидрозатвор SMART с двумя отсеками и шариками
- комплект для фиксации (винты, дюбели)
- опорные ноги
- монтажный крючок

6

ЛЕТ ГАРАНТИИ

APZ12 Optimal

Водоотводящий желоб с порогами из пластика

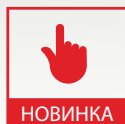

НОВИНКА

APZ22 Optimal

Водоотводящий желоб с порогами из нержавеющей стали

Возможность выбора между перфорированными решетками и решетками под кладку плитки

Пластиковые водоотводящие желоба APZ12 и APZ22 имеют монтажную высоту 85 мм. Они изготовлены из высокопрочного пластика, который устойчив к морозам и химии, полностью демонтируются и чистятся вплоть до сточной трубы. Для водоотведения в душевых на уровне пола. Секционный сифон имеет скорость потока 63 л/мин. Это является гарантией того, что не будет потопа в вашей ванной комнате даже при установке больше форматного душа с высоким притоком воды. Регулируемые монтажные ножки из пластика позволяют быстро и удобно установить желоб и выровнять его в горизонтальной плоскости. Решетка не входит в комплект. Мы предлагаем перфорированные решетки, цельные решетки или решетки под кладку плитки или водостойкого дерева.

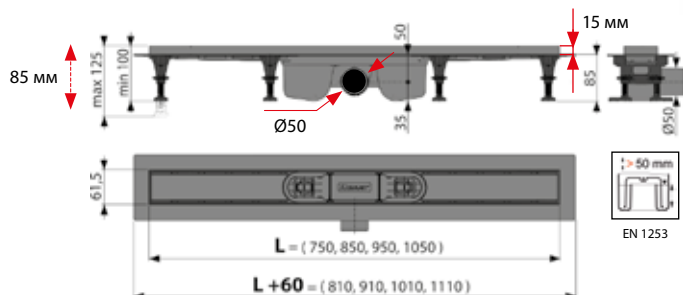

APZ12 Optimal, APZ22 Optimal

Варианты длины желоба	750, 850, 950, 1 050* мм
Высота монтажа	85 мм
Скорость стока	63 л/мин
Водосточная труба	Ø50 мм
Ширина решетки	53 мм

* Длина только для APZ12 Optimal



LINE



PURE



CUBE



TILE

РЕШЕТКА ПОД КЛАДКУ ПЛИТКИ



DREAM



BUBLE



HOPE



SOLID

SOLID

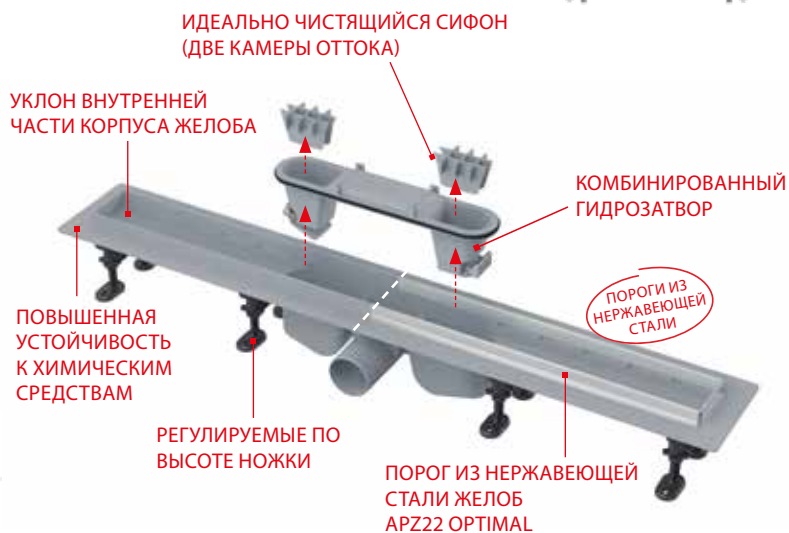

Комбинированный гидрозатвор

Он подходит не только для душевых, которыми регулярно пользуются и обеспечена высокая скорость стока воды, но и для душевых, где предполагается нерегулярное использование желоба (дома отдыха, санатории, дачи и т.д.), где из-за недостаточного уровня воды в гидрозатворе, он быстро пересыхает.



SMART



До тех пор пока сифоном не протекает вода, заслонки находятся в закрытом положении и препятствуют проникновению запаха из канализации, при высыхании мокрого гидрозатвора.

Заслонки открываются при прохождении воды сифоном и обеспечивают её отток.

APZ90_M

Рейки из нержавеющей стали для пола с уклоном

Рейка из нержавеющей стали покрывает переход, образующийся при кладке плитки между наклонной и ненаклонной частью пола. Она имеет матовую поверхность и может быть изготовлена в правостороннем, левостороннем или двухстороннем варианте длиной 1 000 мм и 1 200 мм. Направление наклона напольной плитки к водоотводящему желобу определяет вариант рейки - правосторонняя либо левосторонняя. Двухсторонний вариант можно использовать и как ограничитель для желоба, и как наклонную рейку.

2
ЛЕТ ГАРАНТИИ

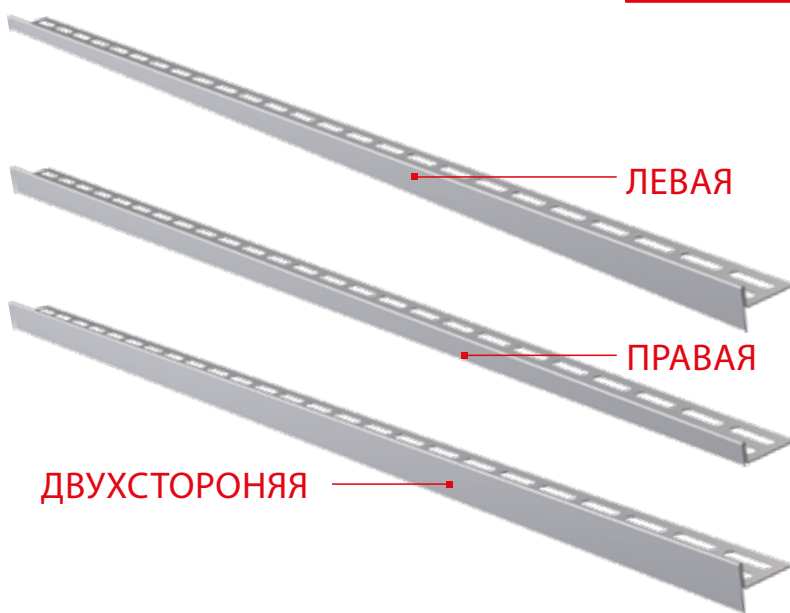
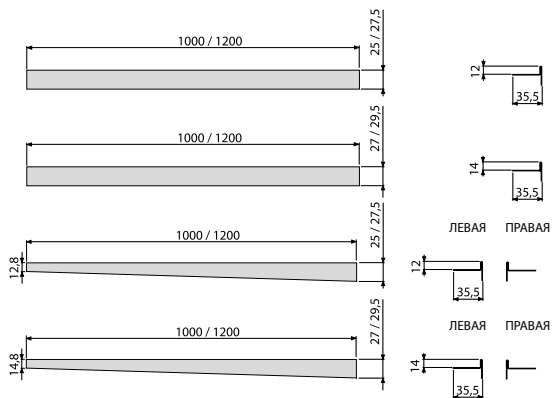

Код продукта	Длина рейки	Ориентация	Высота фланца
APZ901M/1000	1 000 мм	Левая	12 мм
APZ901M/1200	1 200 мм	Левая	12 мм
APZ902M/1000	1 000 мм	Правая	12 мм
APZ902M/1200	1 200 мм	Правая	12 мм
APZ903M/1000	1 000 мм	Левая	14 мм
APZ903M/1200	1 200 мм	Левая	14 мм
APZ904M/1000	1 000 мм	Правая	14 мм
APZ904M/1200	1 200 мм	Правая	14 мм
APZ905M/1000	1 000 мм	Двухсторонняя	12 мм
APZ905M/1200	1 200 мм	Двухсторонняя	12 мм
APZ906M/1000	1 000 мм	Двухсторонняя	14 мм
APZ906M/1200	1 200 мм	Двухсторонняя	14 мм

